

**NORD**

**СПЛИТ-СИСТЕМА**



# СОДЕРЖАНИЕ

ВВЕДЕНИЕ	4
ОБЩАЯ ИНФОРМАЦИЯ	5
УКАЗАНИЕ ПО БЕЗОПАСНОСТИ	5
ТЕХНИЧЕСКИЕ ХАРАКТЕРИСТИКИ	8
УСТРОЙСТВО КОНДИЦИОНЕРА	12
ПРЕДВАРИТЕЛЬНАЯ ПОДГОТОВКА	14
ВЫБОР РЕЖИМА РАБОТЫ	16
ПРАВИЛА БЕЗОПАСНОЙ ЭКСПЛУАТАЦИИ	22
РУКОВОДСТВО ПО УСТАНОВКЕ	23
СОДЕРЖАНИЕ И ТЕХНИЧЕСКОЕ ОБСЛУЖИВАНИЕ	32
ТЕХНИЧЕСКОЕ ОБСЛУЖИВАНИЕ В КОНЦЕ СЕЗОНА	33
ПОИСК И УСТРАНЕНИЕ НЕИСПРАВНОСТЕЙ	34
ПЕРЕД ОБРАЩЕНИЕМ В СЕРВИСНЫЙ ЦЕНТР	35
УТИЛИЗАЦИЯ	35
ГАРАНТИЙНЫЕ УСЛОВИЯ	36
СЕРВИСНЫЕ ЦЕНТРЫ NORD	37
ГАРАНТИЙНЫЙ ТАЛОН	38

# ВВЕДЕНИЕ

Благодарим за выбор нашей продукции! Мы уверены, что вы будете использовать нашу технику с удовольствием. Пожалуйста, внимательно изучите настоящее руководство. Оно содержит важные указания по безопасности, эксплуатации и уходу за изделием. Позаботьтесь о сохранности данного руководства. Обязательно передайте его вместе с техникой, если она перейдет к другому пользователю.

Пожалуйста, убедитесь, что все люди, использующие данное изделие, ознакомлены с настоящим руководством по эксплуатации и мерами безопасности.

Производитель и импортер не несут ответственности перед конечным пользователем, если он по каким-либо причинам не ознакомился с руководством должным образом. Если вы столкнулись с неправильной работой изделия, обратитесь к разделу «Поиск и устранение неисправностей». Если информации в данном разделе недостаточно, свяжитесь со справочной службой по вопросам гарантийного и сервисного обслуживания для получения помощи или вызова уполномоченного специалиста по федеральному номеру **8-800-700-12-25** (звонок по России бесплатный).

Если руководство было утеряно или испорчено, вы всегда можете обратиться в справочную службу либо самостоятельно ознакомиться с документом на официальном сайте [www.nord.ru](http://www.nord.ru).

Мы настоятельно рекомендуем использовать оригинальные запчасти. При обращении в сервисный центр следует иметь под рукой следующую информацию: модель техники, продуктовый номер и серийный номер. Данная информация находится на технической этикетке изделия.

В целях повышения качества наша бытовая техника постоянно совершенствуется: улучшаются характеристики изделий, обновляется дизайн. В связи с этим изображения и технические характеристики в данном руководстве могут незначительно отличаться от приобретенной вами модели. Значения, указанные на изделии или печатных материалах, поставляемых вместе с оборудованием, получены в лабораторных условиях в соответствии с требуемыми стандартами. Данные значения могут меняться в зависимости от условий и среды использования техники.

## ОБЩАЯ ИНФОРМАЦИЯ

Кондиционер бытовой с наружным и внутренними блоками (мульти сплит-система) предназначен для создания оптимальной температуры воздуха при обеспечении санитарно-гигиенических норм в жилых, общественных и административно-бытовых помещениях.

Кондиционер осуществляет охлаждение, нагрев, вентиляцию, осушение и очистку воздуха от пыли.

Данное устройство работает на безопасном и энергоэффективном фреоне нового поколения R32.

Этот хладагент меньше других влияет на окружающую среду и снижает потенциал глобального потепления.

## УКАЗАНИЕ ПО БЕЗОПАСНОСТИ

Данное устройство заполнено хладагентом R32.

Не используйте хладагент, отличный от указанного (R32), для комплектации или замены. При использовании отличного от указанного хладагента (R32) в контуре охлаждения может образовываться недопустимо высокое давление, что может привести к неисправности или взрыву изделия.

Количество заправляемого хладагента должно соответствовать данным, указанным в Руководстве по безопасности.

Техническое обслуживание и ремонт кондиционера должно осуществляться после проверки безопасности устройства.

Используйте правильное напряжение питания в соответствии с требованиями, указанными в руководстве по эксплуатации. Проверьте надежность подключения шнура питания к источнику электричества во избежание получения удара электрическим током, короткого замыкания или возникновения пожара.

Не допускайте попадание грязи в вилку или розетку. Не выдергивайте шнур питания во время работы устройства, это может привести к возникновению пожара.

Не разрезайте и не пережимайте шнур питания. Вследствие этого шнур питания может быть поврежден. В случае повреждения шнура питания можно получить удар электрическим током, короткое замыкание или пожар.

Не вытаскивайте вилку шнура питания из розетки, держась за кабель питания. Это может привести к поражению электрическим током или пожару.

Обязательно вынимайте вилку шнура питания из розетки при длительном простое устройства.

Не применяйте удлинители силовых линий и не используйте розетку для одновременного питания других электрических устройств. Это может привести к поражению электрическим током, короткому замыканию и возникновению пожара.

Кондиционер должен быть заземлен. Пользователь должен обеспечить установку прибора специалистом, который обязан заземлить прибор в соответствии с действующими нормами и подключить термомагнитный размыкатель цепи.

Отключите прибор с помощью пульта дистанционного управления (ПДУ), если произошел сбой в работе кондиционера.

Не проводите ремонт кондиционера самостоятельно. Выполнение работ по ремонту данного устройства неквалифицированными специалистами может стать причиной поломки кондиционера, а также удара электрическим током, возникновения короткого замыкания или пожара.

Не размещайте нагревательные приборы рядом с кондиционером воздуха. Поток воздуха от кондиционера может привести к недостаточной производительности нагревательного прибора и наоборот.

Не допускайте размещения рядом с блоками горючих смесей или распылителей. Существует опасность воспламенения.

Не допускайте попадания воздушного потока на газовую и электрическую плиту или газовую горелку.

Не оставляйте открытыми двери и окна при включенном приборе.

Если охлажденный воздух будет попадать на Вас в течении длительного времени, может быть нанесен вред здоровью. Рекомендуется отклонить направление воздушного потока таким образом, чтобы проветривалась вся комната.

Перед чисткой выключите кондиционер из сети во избежание поражения электрическим током.

При появлении признаков горения или дыма, пожалуйста, отключите электропитание и свяжитесь с центром обслуживания. Если возгорание или задымление не прекратилось после отключения, примите необходимые меры после возгорания и немедленно обратитесь в местную пожарную службу.

Убедитесь в том, что стена для установки внешнего блока кондиционера достаточно прочная. В противном случае возможно падение блока, сопровождающееся нанесением травм.

Не загромождайте воздухозаборные и воздуховыпускные отверстия внешнего и внутреннего блоков. Это может привести к падению мощности кондиционера и нарушению его работы.

Ни в коем случае не вставляйте палки или аналогичные предметы во внешний блок кондиционера. Это может привести к получению телесного повреждения ввиду высокой скорости вращения вентилятора, а также поломки устройства.

Не допускайте попадания каких-либо предметов на внешний блок кондиционера.

Запрещается вставать на прибор, класть на его поверхность тяжелые или горячие предметы

Данное устройство не предназначено для использования людьми, включая детей, с ограниченными физическими или умственными возможностями, ограниченными возможностями органов чувств или не обладающими необходимым опытом. Эксплуатация в таких случаях возможна под присмотром либо самостоятельно после детального инструктажа, проведенного человеком, отвечающим за безопасность таких людей.

# ТЕХНИЧЕСКИЕ ХАРАКТЕРИСТИКИ

Технические характеристики		NORD iM77*	NORD iM79*	NORD iM712*	NORD iM99*
Состав комплекта	Внеш. блок NORD i-14 Внутр. блок NORD i-07* Внутр. блок NORD i-09*	Внеш. блок NORD i-14 Внутр. блок NORD i-07* Внутр. блок NORD i-09*	Внеш. блок NORD i-14 Внутр. блок NORD i-07* Внутр. блок NORD i-09*	Внеш. блок NORD i-18 Внутр. блок NORD i-07* Внутр. блок NORD i-12*	Внеш. блок NORD i-18 Внутр. блок NORD i-09* Внутр. блок NORD i-09*
	Производительность (Вт/ч.)	14000 (4000~16500)		17400 (4200~19100)	
Производительность (Вт/ч.)	Обогрев	15350 (4300~17800)		18000 (4400~19600)	
	Охлажд.	4100 (1200~4850)		5100 (1230~5600)	
Потребл. мощность (Вт/ч.)	Обогрев	4500 (1250~5200)		5200 (1290~5750)	
	Охлажд.	1269 (250~1660)		1545 (280~2050)	
Номинальный ток (А)	Обогрев	1212 (230~1660)		1333 (280~2050)	
	Охлажд.	6.3 (1.2~9.0)		7.5 (1.3~10.5)	
Электропитание (В ~ /Гц)	Обогрев	5.9 (1.1~9.0)		6.2 (1.3~10.5)	
			220-240 В ~/50		
Класс энергоэффективности SEER			6.1 (A++)		
Класс энергоэффективности SCOP			4.0 (A+)		
EER			3		
СОР			4		
Уровень шума (дБ)	Внеш. блок	64			65
	Внутр. блок		22-40		
Диаметр труб (дюйм)	Жидкость		1/4"		
	Газ		3/8"		

Технические характеристики		NORD IM77*	NORD IM79*	NORD IM712*	NORD IM99*
Состав комплекта	Внеш. блок NORD i-14	Внеш. блок NORD i-14 Внутр. блок NORD i-07*	Внеш. блок NORD i-14 Внутр. блок NORD i-09*	Внеш. блок NORD i-18 Внутр. блок NORD i-07*	Внеш. блок NORD i-18 Внутр. блок NORD i-09*
	Внутр. блок NORD i-07*				
Провода источника питания		3*1,5 мм <sup>2</sup>			
Хладагент/Заправка	г	R32/830		R32/1100	
Марка и модель компрессора		GMCC			
Модель внешнего блока		NORD i-14		NORD i-18	
Макс. общая длина магистралей между всеми блоками, м		40			
Макс. длина магистрали между внеш. и каждым внутр. блоками, м		25			
Макс. перепад высоты между внутр. и внеш. блоками, м		15			
Стандартная заводская заправка фреоном (общая длина труб), м		10			
Объем дополнительной заправки фреоном, гр/м		15			
Размеры нетто (ШхВхГ)	мм	853×602×349			
Масса нетто	кг	29		31	
Размеры упаковки (ШхВхГ)	мм	890×628×385			
Масса брутто	кг	31		33	
Модель внутреннего блока		NORD i-07*	NORD i-09*	NORD i-07*	NORD i-09*
Размеры нетто (ШхВхГ)	мм	698×255×190			
Масса нетто	кг	6,5		8	6,5
Размеры упаковки (ШхВхГ)	мм	764×257×325			
Масса брутто	кг	8,5		10,5	8,5
Обслуживаемая площадь	м <sup>2</sup>	21		35	24
Производительность (BTU/ч.)	Охлажд.	7 000		9 000	7 000
	Обогрев				12 000
Потребляемая мощность (Вт)	Охлажд.	35			
	Обогрев				
Производительность по воздуху (м <sup>3</sup> /ч.)		420		550	420

\* Буквы латинского алфавита, обозначающие цвет. BL – черный цвет, в случае отсутствия – белый цвет.

Технические характеристики		NORD IM912*	NORD IM777*	NORD IM779*	NORD IM7712*
Состав комплекта	Внеш. блок NORD i-18 Внутр. блок NORD i-09* Внутр. блок NORD i-12*	Внеш. блок NORD i-28 Внутр. блок NORD i-07* Внутр. блок NORD i-07* Внутр. блок NORD i-07*	Внеш. блок NORD i-28 Внутр. блок NORD i-07* Внутр. блок NORD i-07* Внутр. блок NORD i-09*	Внеш. блок NORD i-28 Внутр. блок NORD i-07* Внутр. блок NORD i-07* Внутр. блок NORD i-09*	Внеш. блок NORD i-28 Внутр. блок NORD i-07* Внутр. блок NORD i-07* Внутр. блок NORD i-12*
	Производительность (BTU/ч.)	17400 (4200~19100) 18000 (4400~19600) 5100 (1230~5600) 5200 (1290~5750) 1545 (280~2050) 1333 (280~2050) 7.5 (1.3~10.5) 6.2 (1.3~10.5)	27000 (9500~30000) 27000 (8350~30000) 7900 (2800~8800) 7960 (2450~8800) 2445 (350~2850) 2145 (420~2850) 11.7 (1.6~14.0) 10.1 (1.9~14.0)	27000 (9500~30000) 27000 (8350~30000) 7900 (2800~8800) 7960 (2450~8800) 2445 (350~2850) 2145 (420~2850) 11.7 (1.6~14.0) 10.1 (1.9~14.0)	27000 (9500~30000) 27000 (8350~30000) 7900 (2800~8800) 7960 (2450~8800) 2445 (350~2850) 2145 (420~2850) 11.7 (1.6~14.0) 10.1 (1.9~14.0)
Производительность (Вт/ч.)	Охлажд. Обогрев	Охлажд. Обогрев	Охлажд. Обогрев	Охлажд. Обогрев	Охлажд. Обогрев
Потребл. мощность (Вт/ч.)	Охлажд. Обогрев	Охлажд. Обогрев	Охлажд. Обогрев	Охлажд. Обогрев	Охлажд. Обогрев
Номинальный ток (А)	Охлажд. Обогрев	Охлажд. Обогрев	Охлажд. Обогрев	Охлажд. Обогрев	Охлажд. Обогрев
Электропитание (В ~ /Гц)	220-240 В ~/50				
Класс энергоэффективности SEER	6.1 (A++)				
Класс энергоэффективности SCOP	4.0 (A+)				
EER	3				
COP	4				
Уровень шума (дБ)	Внеш. блок	65		67	
	Внутр. блок				22-40
Диаметр труб (дюйм)	Жидкость			1/4"	
	Газ			3/8"	

Технические характеристики		NORD IM912*	NORD IM777*	NORD IM779*	NORD IM7712*
Состав комплекта	Внеш. блок NORD i-18 Внутр. блок NORD i-09* Внутр. блок NORD i-12*	Внеш. блок NORD i-28 Внутр. блок NORD i-07* Внутр. блок NORD i-07* Внутр. блок NORD i-07*	Внеш. блок NORD i-28 Внутр. блок NORD i-07* Внутр. блок NORD i-09*	Внеш. блок NORD i-28 Внутр. блок NORD i-07* Внутр. блок NORD i-07* Внутр. блок NORD i-07*	Внеш. блок NORD i-28 Внутр. блок NORD i-07* Внутр. блок NORD i-07* Внутр. блок NORD i-12*
	Провода источника питания	3*1,5 мм <sup>2</sup>	3*2,5 мм <sup>2</sup>		
Хладагент/Заправка	г	R32/1100	R32/1500		
Марка и модель компрессора		GMCC	SANYO		
Модель внешнего блока		NORD i-18	NORD i-28		
Макс. общая длина магистралей между всеми блоками, м		40	60		
Макс. длина магистралей между внеш. и каждым внутр. блоками, м			25		
Макс. перепад высоты между внутр. и внеш. блоками, м			15		
Стандартная заводская заправка фреоном (общая длина трубы), м		10		15	
Объем дополнительной заправки фреоном, гр/м			15		
Размеры нетто (ШхВхГ)	мм	853*602*349	920*699*380		
Масса нетто	кг	31	42		
Размеры упаковки (ШхВхГ)	мм	890*628*385	960*732*400		
Масса брутто	кг	33	45		
Модель внутреннего блока		NORD i-09*	NORD i-12*	NORD i-07*	NORD i-12*
Размеры нетто (ШхВхГ)	мм	698*255*190	777*250*201	698*255*190	777*250*201
Масса нетто	кг	6,5	8	6,5	8
Размеры упаковки (ШхВхГ)	мм	764*257*325	840*260*315	764*257*325	840*260*315
Масса брутто	кг	8,5	10,5	8,5	10,5
Обслуживаемая площадь	м <sup>2</sup>	24	35	21	21
Производительность (BTU/ч.)	Охлажд.	9 000	12 000	7 000	9 000
	Обогрев				
Погребляемая мощность (Вт)	Охлажд.	35	35	24	21
	Обогрев				
Производительность по воздуху (м <sup>3</sup> /ч.)		420	550	420	550

\* Буквы латинского алфавита, обозначающие цвет. BL – черный цвет, в случае отсутствия – белый цвет.

# УСТРОЙСТВО КОНДИЦИОНЕРА

## Внутренний блок

1. Передняя панель.
2. Фильтр.
3. Дополнительный фильтр (если установлен).
4. Светодиодный дисплей.
5. Приемник сигнала.
6. Крышка клеммной колодки.
7. Ионизатор (если установлен).
8. Дефлекторы.
9. Аварийная кнопка.
10. Паспортная табличка внутреннего блока.
11. Жалюзи направления воздушного потока.
12. Пульт дистанционного управления (ПДУ).

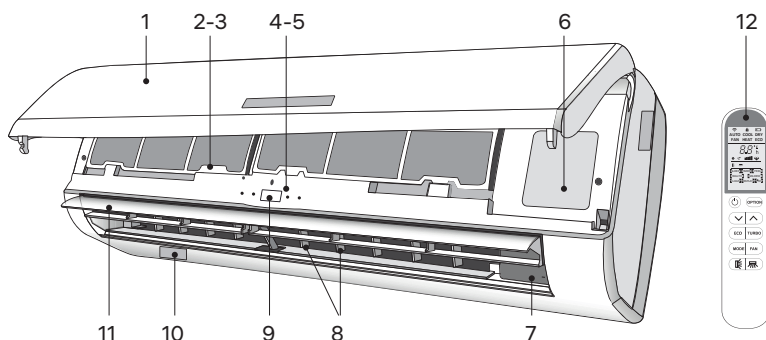

## Наружный (внешний) блок

1. Решетка выхода воздуха.
2. Паспортная табличка наружного блока.
3. Крышка.
4. Вентиль газа.
5. Вентиль для жидкости.

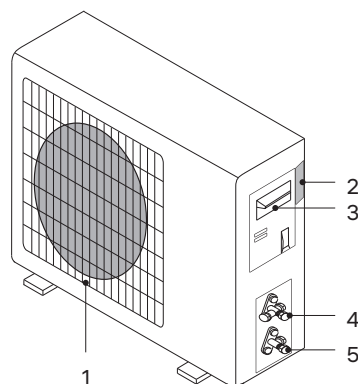

**⚠ ВНИМАНИЕ!** Данная схема приведена для примера и может отличаться от приобретенного Вами устройства.

## Комплектация:

- внутренний блок сплит-системы (для моделей iM77, iM79, iM712, iM99, iM912 – 2 шт.; для моделей iM777, iM779, iM7712 – 3 шт.);
- внешний блок сплит-системы;
- пульт дистанционного управления (ПДУ);
- инструкция по применению;
- монтажная пластина;
- шурупы для монтажной пластины;
- гайки для медной трубы;
- дренажная трубка.





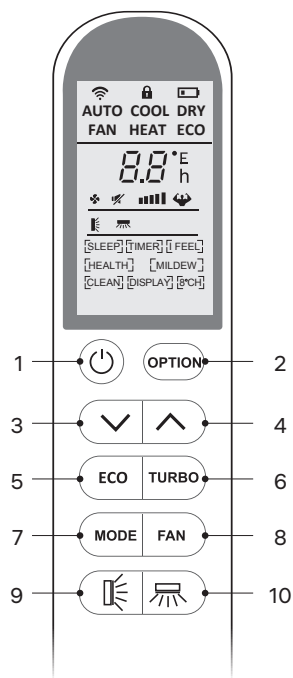





## Пульт дистанционного управления (ПДУ)

№	Кнопка	Функция
1		Включение/выключение кондиционера.
2	OPTION	Включение/выключение дополнительных функций (SLEEP, TIMER, I FEEL, HEALTH, MILDEW, CLEAN (не предусмотрен в данной модели), DISPLAY, 8CH).
3		Уменьшение температуры, установка времени или выбор функций.
4		Увеличение температуры, установка времени или выбор функций.
5	ECO	При нажатии этой кнопки в режиме охлаждения температура возрастет на 2°C (по сравнению с установленной температурой). При нажатии этой кнопки в режиме обогрева температура снизится на 2°C (по сравнению с установленной температурой).
6	TURBO	Включение данной функции позволяет кондиционеру достичь установленной температуры в кратчайшее время.
7	MODE	Выбор режима работы (AUTO, COOL, DRY, FAN, HEAT).
8	FAN	Выбор скорости вентилятора: 8 автоматически/тихий режим/низкая/средняя/высокая/турбо.
9		Включение/выключение поворота горизонтальных направляющих потока воздуха.
10		Включение/выключение поворота вертикальных направляющих потока воздуха.



**⚠ ВНИМАНИЕ!** Данная схема приведена для примера и может отличаться от приобретенного Вами устройства.

## Расшифровка символов на дисплее

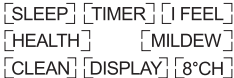
Символ	Значение
	Индикатор получения сигнала.
	Индикатор режима защиты от детей.
	Индикатор батареи питания.
AUTO	Индикатор автоматического режима.
COOL	Индикатор режима охлаждения.
DRY	Индикатор режима осушения.
FAN	Индикатор режима работы вентилятора (без охлаждения/обогрева/осушения).
HEAT	Индикатор режима обогрева.
ECO	Индикатор режима ECO (экономичный режим).
	Индикатор работы таймера.
	Индикатор заданной температуры.
	Индикатор режима работы вентилятора.
	Индикатор тихого режима.
	Индикатор режима TURBO.
	Индикатор вращения горизонтальных направляющих потока воздуха.
	Индикатор вращения вертикальных направляющих потока воздуха.
	Индикатор работы дополнительных функций.

## ПРЕДВАРИТЕЛЬНАЯ ПОДГОТОВКА

ПДУ работает от двух щелочных элементов питания.

1. Снимите крышку с батарейного отсека, сдвинув ее в направлении, указанном стрелкой.
2. Вставьте новые батарейки так, чтобы полярность (+ и -) была соблюдена.
3. Закройте батарейный отсек крышкой, сдвинув ее на прежнее место. Используйте 2 батарейки типа LRO 3 AAA на 1.5 В («мизинчиковые»). Не используйте аккумуляторные батарейки.

Старые батарейки заменяются новыми при снижении яркости дисплея. Использованные батарейки должны утилизироваться в соответствии с нормами страны использования.

**Пояснение к рисунку (1):**

При первичной установке или смене батареек ПДУ обратите внимание на двухрядный переключатель, расположенный под задней крышкой.

**⚠ ВНИМАНИЕ!** После настройки положения переключателя батарейки следует вынуть и вновь совершить описанные выше действия.

**Пояснение к рисунку (2):**

При первичной установке или смене батареек следует настроить ПДУ. Это просто: как только установка батареек окончена, символы ❄ (охлаждение) и ☀ (обогрев) начнут мигать. При нажатии любой кнопки во время появления на экране иконки режима охлаждения ПДУ настраивается на режим «Только охлаждение». При нажатии любой кнопки во время появления на экране иконки режима обогрева ПДУ настраивается на режим обогрева.



Рис. 1



Рис. 2

Положение двухрядного переключателя	Значение
°C	Дисплей настроен на шкалу Цельсия
°F	Дисплей настроен на шкалу Фаренгейта
COOL	ПДУ настроен на режим охлаждения
HEAT	ПДУ настроен на режим обогрева

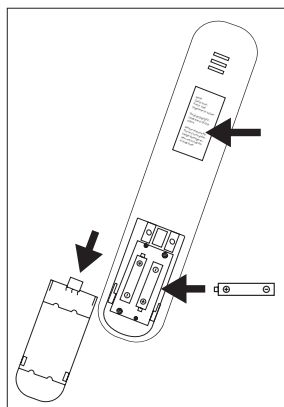
**⚠ ВНИМАНИЕ!** Если Вы настраиваете ПДУ в режиме охлаждения, то у Вас не будет возможности с помощью него настроить кондиционер на работу в режиме обогрева. Вам нужно вынуть батареи и повторить процедуру, описанную выше.

#### Рекомендации по размещению и использованию ПДУ:

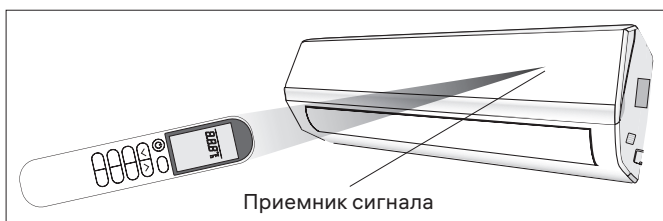
- направляйте ПДУ на кондиционер;
- между ПДУ и приемником сигнала кондиционера не должно быть никаких лишних предметов;
- не оставляйте ПДУ под прямыми солнечными лучами;
- храните ПДУ на расстоянии не менее 1 м от телевизора и других электроприборов.

## ВЫБОР РЕЖИМА РАБОТЫ

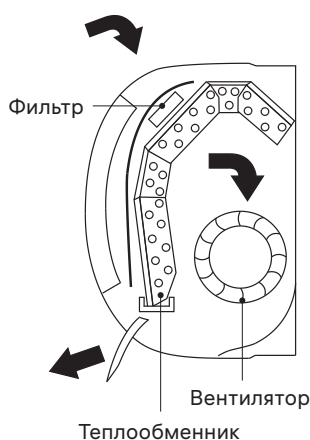

Кондиционер предназначен для создания комфортных климатических условий для людей в помещении. Он может охлаждать и осушать (и нагревать в модели с нагревающим насосом) воздух в полном автоматическом режиме.

Воздух попадает внутрь кондиционера с помощью вентилятора через решетку передней панели и проходит через фильтр, очищаясь от загрязнений. Затем воздух направляется в теплообменник, где охлаждается и осушается либо нагревается.

По окончании цикла вентилятор нагнетает в комнату свежий воздух. Направление воздушного потока регулируется заслонками, которые двигаются вверх и вниз. Также их можно сдвинуть влево или вправо вручную с помощью вертикальных дефлекторов.



## Функция SWING контролирует направление воздушного

### потока

Данная функция позволяет выбрать оптимальное направление воздуха. Кнопка  активирует движение горизонтальной заслонки вверх и вниз для равномерного распределения воздушного потока в помещении.

В режиме охлаждения направляйте горизонтальную заслонку в горизонтальное положение.

В режиме обогрева направляйте заслонку вниз, т. к. теплый воздух имеет тенденцию подниматься вверх. Кнопка  активирует моторизированные дефлекторы, направляя поток воздуха попеременно слева направо.

**⚠ ОСТОРОЖНО!** Не пытайтесь настроить вручную положение заслонок. Это может привести к повреждению сложного и хрупкого механизма!

**⚠ ОПАСНО!** Не вставляйте пальцы или предметы в воздуховыпускное отверстие! Лопasti вентилятора, вращающиеся на большой скорости, могут привести к травме!

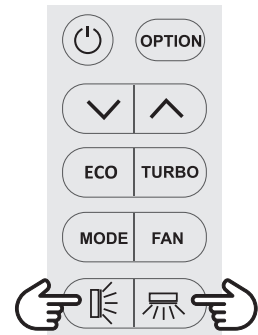
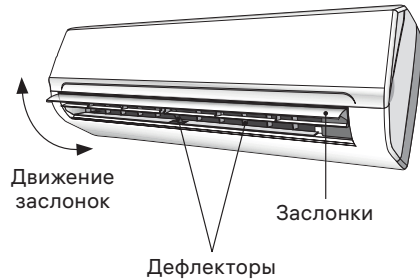

## Режим охлаждения COOL

Функция охлаждения позволяет кондиционеру охлаждать комнату и в то же время уменьшает влажность воздуха. Чтобы активировать функцию охлаждения COOL, нажимайте кнопку **[MODE]** (режим) до появления на экране символа **[COOL]**.

Режим охлаждения активируется нажатием кнопок со стрелками и установкой с их помощью температуры более низкой, чем в помещении.

Для более успешной работы кондиционера настройте температуру (1), скорость (2) и направление воздушного потока (3) нажатием соответствующих кнопок.

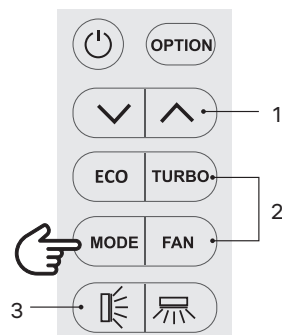

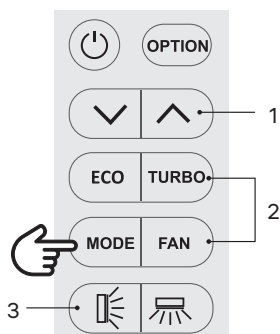

## Режим обогрева HEAT

Функция обогрева HEAT позволяет кондиционеру нагревать воздух. Чтобы активировать функцию обогрева, нажимайте кнопку **MODE** до появления на экране символа **[HEAT]**.

Режим обогрева активируется нажатием кнопок **^** или **v** и установкой с их помощью температуры более высокой, чем в помещении.

Для более успешной работы кондиционера настройте температуру (1), скорость (2), направление воздушного потока (3) нажатием соответствующих кнопок.

**⚠ ВНИМАНИЕ!** В режиме обогрева может автоматически включиться режим размораживания для снятия льда с испарителя. Эта процедура может длиться 2-10 мин. При этом вентиляторы внутреннего блока останавливаются. После размораживания кондиционер автоматически возвращается в режим обогрева.

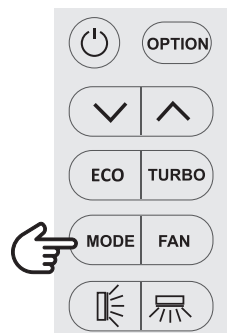

## Режим осушения DRY

С помощью этой функции понижается влажность воздуха и создаются более комфортные условия.

Для установки режима осушения нажимайте кнопку **MODE** до появления на экране символа **[DRY]**. Функция автоматически изменяет циклы охлаждения и вентилирования.

## Режим вентилятора FAN

При работе в режиме FAN кондиционер просто вентилирует помещение.

Для установки режима вентилятора нажимайте кнопку **MODE** до появления на дисплее значка **[FAN]**.

Для более успешной работы кондиционера настройте скорость (2) и направление воздушного потока (3) нажатием соответствующих кнопок.

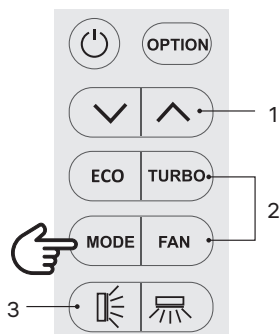

## Автоматический режим AUTO

В режиме AUTO кондиционер автоматически настраивает режим работы, учитывая комнатную температуру. Для активации данного режима нажимайте кнопку **MODE** до появления на дисплее значка **[AUTO]**.

Для более успешной работы кондиционера настройте температуру (1), скорость (2) и направление воздушного потока (3) нажатием соответствующих кнопок.

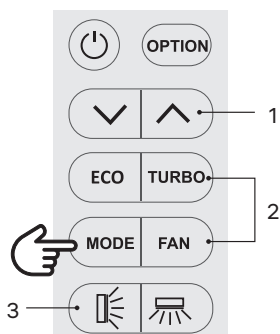

t° среды	Режим работы кондиционера	Автоматическая t°
<20°C	Обогрев, вентилятор	23°C
20°C~26°C	Осушение	18 °C
>26°C	Охлаждение	23°C

## Функция DISPLAY

Данная функция позволяет отображать или скрывать дисплей на панели внутреннего блока.

Нажмите кнопку **OPTION**, выберите режим DISPLAY с помощью нажатия кнопок **^** или **v** до тех пор, пока не начнет мигать символ **[DISPLAY]**.

Нажмите кнопку **OPTION** еще раз, чтобы выключить светодиодный дисплей. На дисплее ПДУ появится символ **[DISPLAY]**. Для включения дисплея повторите предыдущие действия.

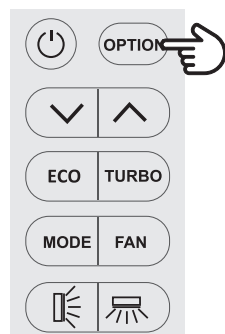

## Режим сна SLEEP

Функция SLEEP автоматически настраивает температуру в помещении для создания комфортных условий для сна. В режиме охлаждения или осушения установленная температура будет автоматически подниматься на 1°C каждые 60 мин. Всего температура поднимется на 2°C за 2 ч.

В режиме обогрева установленная температура будет постепенно понижаться и снизится на 2°C в течение первых 2 ч. работы. После 10 ч. работы режим автоматически отключается.

Нажмите кнопку **OPTION**, выберите режим SLEEP с помощью нажатия кнопок **^** или **v** до тех пор, пока не начнет мигать символ **[SLEEP]**. Нажмите кнопку **OPTION** еще раз, чтобы активировать режим сна, на дисплее ПДУ появится символ **[SLEEP]**. Для отключения режима повторите предыдущие действия.

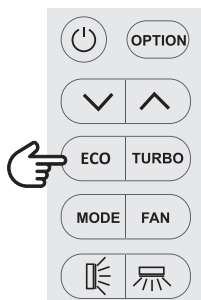

## Функция ECO

В этом режиме прибор автоматически устанавливает режим работы для достижения экономии энергии. Функция ECO доступна в режимах охлаждения и обогрева. Нажмите кнопку ECO для активации режима. На дисплее появится индикатор [ECO]. Повторное нажатие кнопки ECO отключает режим.

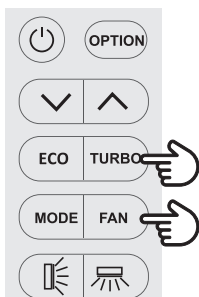

## Функция TURBO

В режимах AUTO/HEAT/COOL/FAN функция TURBO устанавливает максимальные настройки работы вентилятора для увеличения воздушного потока и быстрого охлаждения помещения. Для активации режима нажмите кнопку TURBO или FAN до появления символа  на дисплее. Для отключения режима переключите скорость вентилятора кнопкой FAN или повторно нажмите кнопку TURBO.

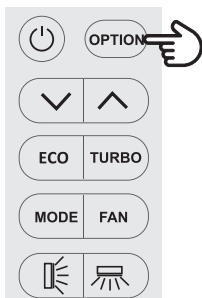

## Функция включения/выключения по таймеру

Используется для автоматического включения и выключения кондиционера через заданный интервал времени.

### Установка/изменение/отмена таймера:

1. Нажмите кнопку [OPTION], выберите режим TIMER с помощью нажатия кнопок  $\wedge$  или  $\vee$  до тех пор, пока не начнет мигать символ [TIMER].
2. Еще раз нажмите кнопку [OPTION], на дисплее начнут мигать числовые символы формата 6.5 h и символ [TIMER].

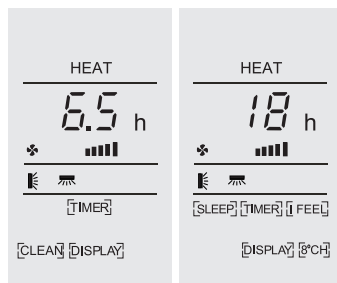

3. Для установки/изменения таймера:

- нажимайте кнопки  $\wedge$  или  $\vee$  для установки нужного интервала времени (увеличение или уменьшение с интервалом в полчаса), символы h и [TIMER] оба мигают;
- нажмите кнопку [OPTION] или подождите 5 сек. для подтверждения, на дисплее отобразятся числовые символы предварительной настройки таймера формата 5.5 h и символ [TIMER].

4. Для отключения таймера (если он включен) повторите действия 1 и 2, затем нажмите кнопку [OPTION] или подождите 5 сек. для подтверждения.

Вседействиядолжнывыполнятьсявтечение5сек. Впротивномслучае они будут отменены автоматически.

### Функция I FEEL

Эта функция позволяет ПДУ измерять температуру в его текущем местоположении и отправлять этот сигнал 7 раз в течение 2 ч. на кондиционер, чтобы оно оптимизировало температуру вокруг Вас и обеспечивало максимальный комфорт. Через 2 ч. режим автоматически отключится.

Нажмите кнопку [OPTION], выберите режим I FEEL с помощью нажатия кнопок  $\wedge$  или  $\vee$ , пока на дисплее не появится мигающий символ [I FEEL].

Нажмите кнопку [OPTION] еще раз для активации функции I FEEL, на дисплее загорится символ [I FEEL]. Для выключения повторите предыдущие действия.

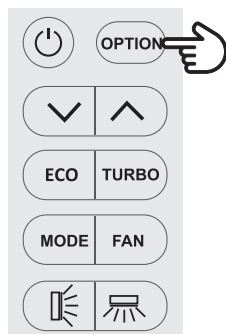

### Функция MILDEW (антиплесень)

Эта функция позволяет кондиционеру продувать поток воздуха в течение примерно 15 мин. после отключения, чтобы высушить внутренние части устройства и избежать появления плесени. Функция доступна только в режимах осушения и охлаждения.

Нажмите кнопку [OPTION], выберите режим MILDEW с помощью нажатия кнопок  $\wedge$  или  $\vee$ , пока на дисплее не появится мигающий символ [MILDEW].

Нажмите кнопку [OPTION] еще раз для активации функции MILDEW, на дисплее загорится символ [MILDEW]. Для выключения повторите предыдущие действия.

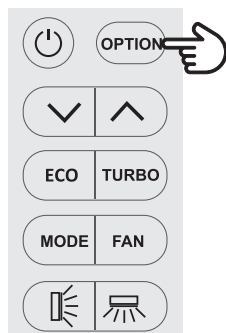

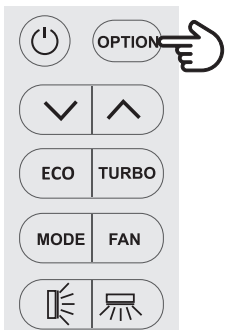

## Функция антизамерзания 8°CН

Если кондиционер находится в режиме ожидания, эта функция позволяет автоматически начинать обогрев, когда температура в помещении равна или ниже 8°C. При достижении температуры 18°C кондиционер возвращается в режим ожидания.

Данную функцию можно установить в режимах Охлаждение/Обогрев/Осушение/Вентиляция/Авто. Активация возможна только при включенном устройстве.

Нажмите кнопку **OPTION**, выберите режим 8°CН с помощью нажатия кнопок  $\wedge$  или  $\vee$ , пока на дисплее не появится мигающий символ [8°CН]. Нажмите кнопку **OPTION** еще раз для активации функции 8°CН, на дисплее загорится символ [8°CН].

Для выключения повторите предыдущие действия.

## ПРАВИЛА БЕЗОПАСНОЙ ЭКСПЛУАТАЦИИ

Правила безопасной эксплуатации заключаются в отключении прибора и прекращении его работы в случаях, перечисленных ниже.

Климатические условия эксплуатации кондиционеров:

№	Режим	
1	Обогрев	Наружная температура выше 24 °C
		Наружная температура ниже -7 °C
		Температура в помещении выше 27 °C
2	Охлаждение	Наружная температура выше 43 °C
		Температура в помещении ниже 21 °C
3	Осушение	Температура в помещении ниже 18 °C

**⚠ ВНИМАНИЕ!** После остановки и возобновления работы или после смены режима в ходе работы кондиционера системе понадобится 3 мин., чтобы выполнить действие (срабатывает функция защиты компрессора).

# РУКОВОДСТВО ПО УСТАНОВКЕ

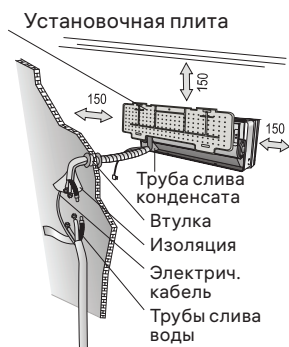

**Мин. пространство (мм)  
для монтажа наруж. блока:**

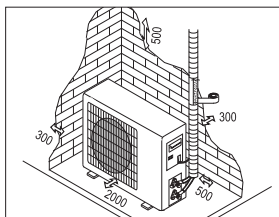

**Схема установки:**

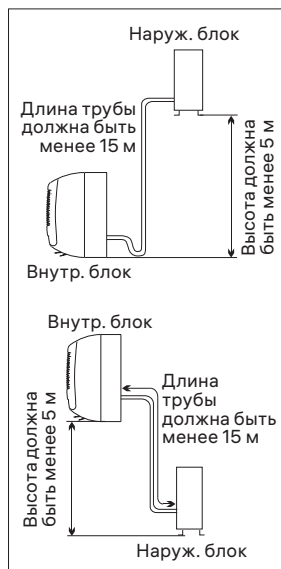

## Выбор места установки

### Внутренний блок:

Установите внутренний блок на надежную стену, которая не подвергается вибрациям.

Отверстия впуска и выпуска воздуха не должны быть заслонены: воздух должен свободно распространяться по комнате.

Не устанавливайте блок рядом с источником тепла, пара или воспламеняющегося газа.

Не устанавливайте прибор там, где он может быть подвержен воздействию прямых солнечных лучей.

Устанавливайте кондиционер так, чтобы расстояние между внутренним и наружным блоками было минимальным.

Устанавливайте прибор так, чтобы можно было осуществлять слив воды.

Регулярно проверяйте корректность работы прибора. Оставьте расстояние между прибором и стеной или потолком, как показано на рисунке.

Установите внутренний блок так, чтобы фильтр был в зоне легкой досягаемости.

### Наружный блок:

Не устанавливайте наружный блок рядом с источниками тепла, пара или воспламеняющегося газа.

Не устанавливайте блок в слишком ветреных или пыльных местах.

Не устанавливайте блок там, где ходят люди.

Выберите место, где выпуск воздуха и шум не будут мешать соседям.

Избегайте установки блока там, где он может быть подвержен воздействию прямых солнечных лучей. В противном случае используйте дополнительную защиту прибора, которая не должна препятствовать свободному впуску и выпуску воздуха.

Оставьте расстояние между прибором и объектами, как показано на рисунке, чтобы обеспечить свободную циркуляцию воздуха.

Подберите для наружного блока устойчивое и безопасное место. Если наружный блок вибрирует во время работы, подложите под него резиновую подкладку.

**⚠ ВНИМАНИЕ!** Установка кондиционера может осуществляться только специалистами. Покупатель должен удостовериться в наличии у компании по установке или специалиста соответствующей квалификации и опыта.

## Установка внутреннего блока

Перед началом установки решите, где будут располагаться внутренний и наружный блоки, учитывая также и расстояния, которые следует оставить между кондиционером и стеной, потолком и любыми предметами.

Внутренний блок устанавливается непосредственно в желаемой комнате. Избегайте установки внутреннего блока в коридорах и проходных помещениях. Внутренний блок устанавливается на высоте не менее 2,5 м от пола. Для установки необходимо:

### Крепление установочной плиты:

1. С помощью нивелира обеспечьте точную горизонтальность и вертикальность осей установочной плиты.
2. Просверлите в стене отверстия диаметром 32 мм.
3. Вставьте в отверстия пластиковые анкеры.
4. С помощью крестообразных винтов (саморезов) закрепите установочный щит на стене.

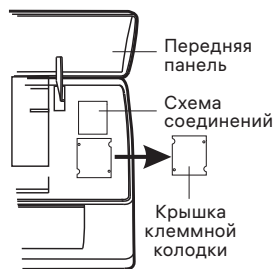
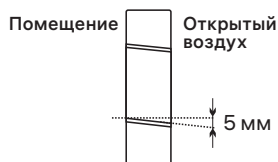
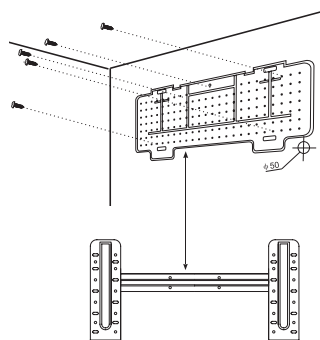

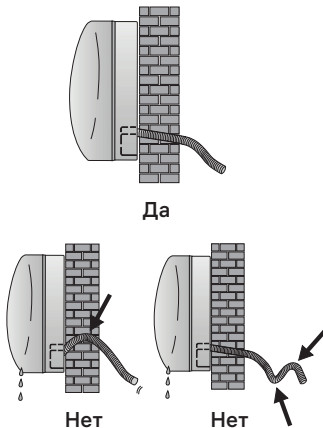
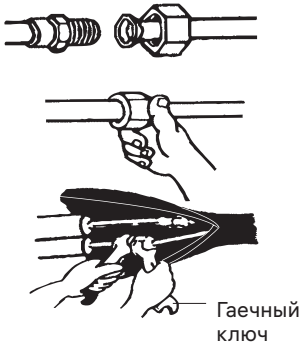
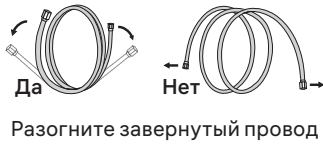
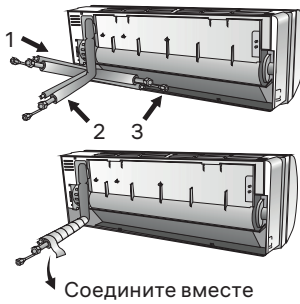

5. Проверьте надежность крепления устано-вочной плиты.

### Монтаж труб для циркуляции хладагента

Трубы могут идти в одном из направлений, обозначенных цифрами на рисунке. Если труба идет в направлении 1 или 3, сделайте резакром прорез в желобке со стороны внутреннего блока. Ведите трубы по направлению к отверстию в стене и свяжите вместе с помощью изолянты медные трубы, сливную трубу и электрокабели. Сливная труба должна при этом располагаться внизу, чтобы вода могла свободно стекать.

- не снимайте с трубы колпачок перед монтажом, чтобы избежать попадания внутрь влаги или загрязнений;
- если труба часто подвергается сгибанию или растяжению, она утратит свою гибкость. Не следует сгибать трубу более трех раз в одном месте;
- разворачивайте свернутую трубу, осторожно распрямляя ее, как показано на рисунке.

### Соединение с внутренним блоком

1. Снимите колпачок с трубы внутреннего блока (проверьте, что внутри нет загрязнения).
2. Вставьте конусную гайку и установите фланец на самый конец соединительной трубы.
3. Закрепите соединение с помощью двух гаечных ключей, работая в противоположных направлениях.

## Дренаж конденсата внутреннего блока

Дренаж конденсата внутреннего блока необходим для успешного монтажа.

1. Установите сливной шланг под трубой, стараясь не создавать сифон.
2. Сливной шланг должен быть наклонен для обеспечения слива.
3. Не сгибайте сливной шланг, не оставляйте его висеть, не сворачивайте и не опускайте его конец в воду. Если к сливному шлангу добавлено удлинение, удостоверьтесь, что место соединения обмотано изоляцией.
4. Если трубы идут вправо, электрокабель и сливной шланг должны быть обмотаны изоляцией и прикреплены в задней части блока к трубам.
  - 1) Вставьте соединение труб в соответствующее отверстие.
  - 2) Нажмите, чтобы присоединить трубы к основанию.

## Монтаж внутреннего блока

После монтажа труб, произведенного в соответствии с инструкциями, проведите соединительные кабели. Затем установите сливную трубу. Обмотайте трубу кабеля и сливную трубу изолирующим материалом.

1. Подготовьте трубы, кабели и сливной шланг.
2. Обмотайте соединительные части труб изоляцией, защитив виниловой пленкой.

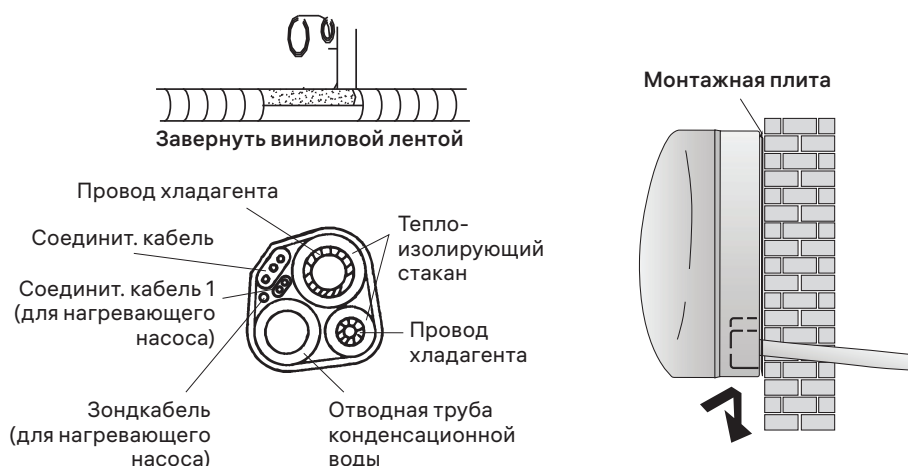

3. Проведите связанные трубы, кабели и сливную трубу через отверстие в стене и надежно закрепите внутренний блок на верхней части установочной плиты.
4. Плотно прижмите нижнюю часть внутреннего блока к установочной плите.

### Монтаж внешнего блока

1. Внешний блок должен быть установлен на крепкую и надежную стену и закреплен.
2. Перед присоединением труб и кабелей следует выбрать оптимальное расположение на стене, предусмотрев пространство для удобства технического обслуживания.
3. Прикрутите кронштейн к стене с помощью анкеров, подбор которых зависит от типа стены.
4. Используйте большее количество анкеров, чем обычно требуется для такого веса, чтобы избежать вибраций в ходе работы и обеспечить надежное крепление кондиционера надолго.
5. Блок должен быть установлен в соответствии с ограничениями и правилами Вашей страны.

### Дренаж конденсата наружного блока (только для моделей с теплонасосом)

Конденсат и лед, образовавшийся во внешнем блоке, может быть выведен через сливную трубу.

Дренажное отверстие должно находиться в отверстии блока  $\varnothing 25$  мм, как показано на рисунке.

Соедините сливную трубу и сливное отверстие. Позаботьтесь о том, чтобы вода сливалась в подходящее для этого место.

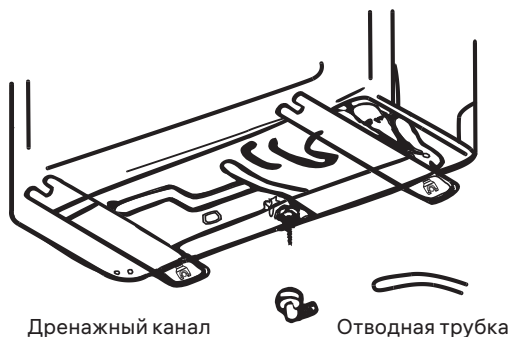

## Установка наружного блока

### Электрические соединения

1. Снимите крышку.
2. Подсоедините провода кабеля к клеммной колодке, используя ту же нумерацию, что и во внутреннем блоке.
3. Изучите электрическую схему на обратной стороне крышки. Убедитесь, что провода подключены правильно.
4. Зафиксируйте кабели тросовым зажимом.
5. Обеспечьте надежное заземление.
6. Закройте крышку.

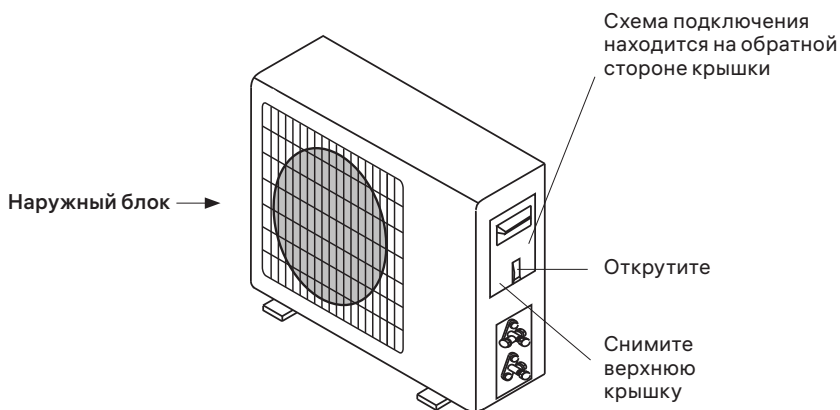

### Соединения труб

Закрутите конусные гайки в наружный блок, выполняя ту же последовательность действий, что и для внутреннего блока. Чтобы избежать протечки, обратите внимание на следующие моменты:

- Затяните конусные гайки с помощью двух ключей. Старайтесь не повредить трубы.
- Если вращающийся момент недостаточно затянут, может возникнуть протечка. При чрезмерном затягивании вращающегося момента также вероятно протечка, поскольку фланец может быть поврежден.
- Наиболее надежное крепление обеспечивается с помощью ключа с ограничением по крутящему моменту и нераздвижного гаечного ключа: обратитесь к таблице в разделе «Информация для установщика».

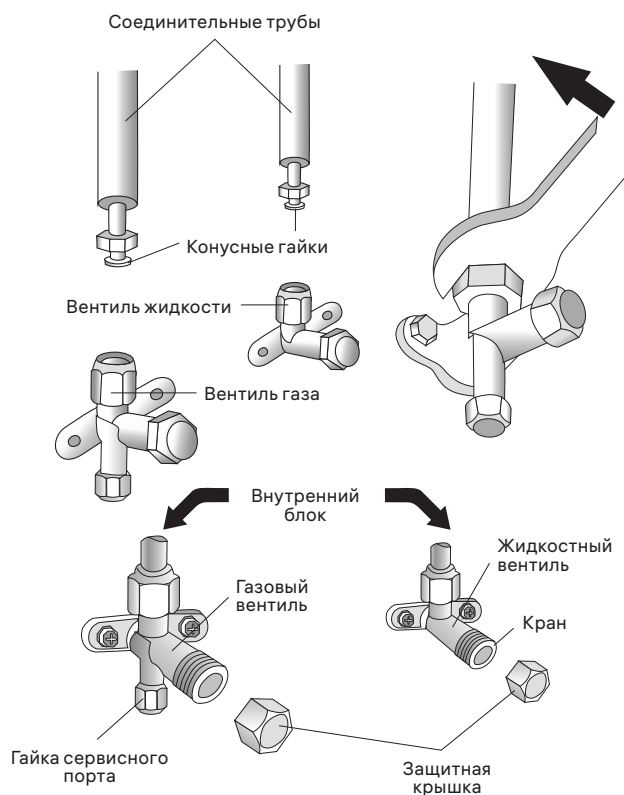

## Спуск воздуха и влаги

Накопление воздуха и влаги в цепи хладагента приводит к неполадкам компрессора. Соединив внутренний и наружный блоки, устраните воздух и влагу из цепи хладагента с помощью вакуумного насоса.

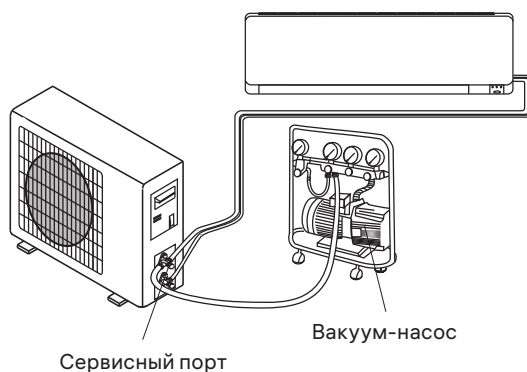

## Установка внутреннего блока

### Схема 4-ходового клапана:

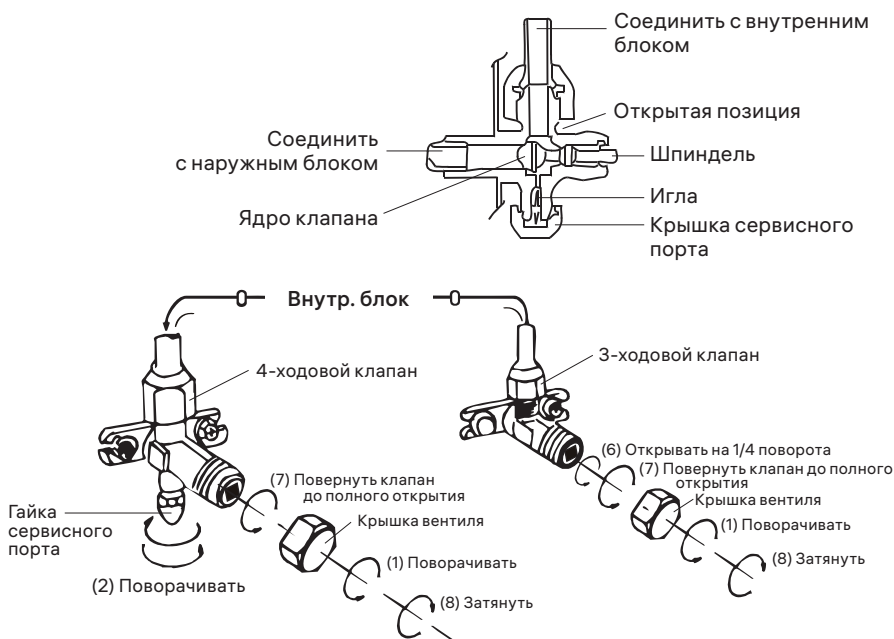

1. Открутите и снимите колпачки с 3-ходового и 4-ходового клапанов.
2. Открутите и снимите колпачки с сервисного отверстия.
3. Подсоедините шланг вакуумного насоса к сервисному отверстию.
4. Откачивайте воздух вакуумным насосом 10-15 мин. до достижения абсолютного вакуума (10 мм ртутного столба).
5. Продолжая работать вакуумным насосом, закрутите в месте соединения крышку низкого давления вакуумного насоса. Остановите насос.

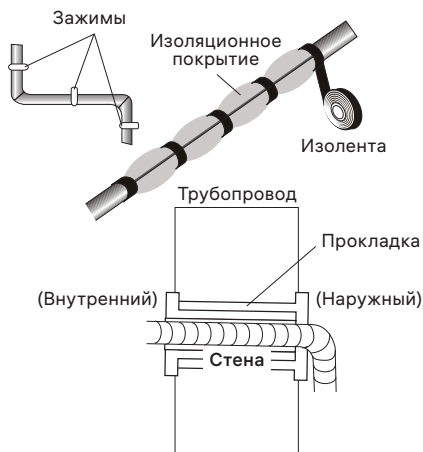

6. Приоткройте на 1/4 оборота двухсторонний вентиль и закройте его через 10 сек. Проверьте все соединения деталей на предмет подтекания с помощью жидкого мыла или электронного прибора для определения протечки.
7. Поверните 3-ходовой и 4-ходовой клапаны. Отсоедините шланг вакуумного насоса.
8. Наденьте и закрутите колпачки клапанов.

### **Заключительные шаги**

1. Оберните все соединения внутреннего блока изоляционным материалом и зафиксируйте изолентой.
2. Зафиксируйте излишки сигнального кабеля, прикрепив его к трубам или внешнему блоку.
3. Зафиксируйте трубы на стене (предварительно обмотав их изолентой) с помощью зажимов или пластиковых креплений.
4. Закройте отверстие в стене, через которое проходят трубы, так, чтобы исключить проникновение через него влаги и воздуха.

### **Тестирование внутреннего блока**

- Происходит ли нормально включение и выключение прибора, включение вентилятора?
- Функционируют ли режимы должным образом?
- Работает ли таймер, сохраняются ли настройки?
- Горят ли лампочки-индикаторы?
- Функционирует ли должным образом клапан направления потока воздуха?
- Регулярно ли сливается конденсат?

### **Тестирование наружного блока**

- Возникают ли во время работы прибора ненормальный шум или вибрации?
- Могут ли шум, поток воздуха или слив воды доставить неудобство соседям?
- Нет ли протечки охлаждающей жидкости?

**Примечание:** электроконтроллер позволяет компрессору начать работу только спустя 3 мин. после поступления напряжения в систему.

# СОДЕРЖАНИЕ И ТЕХНИЧЕСКОЕ ОБСЛУЖИВАНИЕ

Регулярное техническое обслуживание является важным пунктом в обеспечении надежной работы кондиционера. Перед осуществлением технического обслуживания выключите прибор и отсоедините его от сети.

## Внутренний блок

### Чистка пылевого фильтра:

1. Откройте переднюю панель в направлении, указанном стрелкой.
2. Придерживая одной рукой переднюю панель, другой рукой вытащите воздушный фильтр.
3. Промойте фильтр водой. Если загрязнения фильтра носят маслянистый характер, промойте фильтр теплой водой (температура не выше 45 °С). Просушите фильтр в прохладном сухом месте.
4. Придерживая одной рукой переднюю панель, вставьте фильтр другой рукой.
5. Закройте панель. Электростатический и дезодорирующий фильтры (при наличии) не моются и не чистятся, а заменяются на новые каждые 6 мес.

### Чистка теплообменника:

1. Откройте переднюю панель блока, приподнимите его и затем снимите его с крепления, чтобы облегчить процесс чистки.
2. Протрите внутренний блок тряпкой, смоченной в воде с нейтральным мылом. Не используйте для чистки растворители и агрессивные моющие средства.
3. Если батарея наружного блока засорена, очистите ее, удалив листья и загрязнения струей воздуха и небольшим количеством воды.

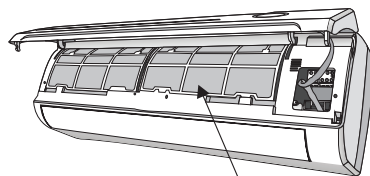
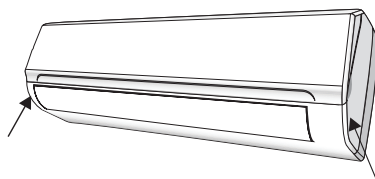

Фильтр

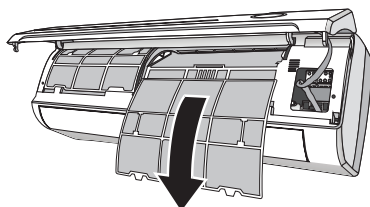

## ТЕХНИЧЕСКОЕ ОБСЛУЖИВАНИЕ В КОНЦЕ СЕЗОНА

- Отключите прибор от сети.
- Почистите и замените фильтры.
- В теплый и сухой день включите вентилятор в режим вентилирования и оставьте на несколько часов, чтобы блок полностью просох изнутри.

### Смена батареек производится в случаях:

- внутренний блок не подает ответного сигнала;
- жидкокристаллический дисплей не включается.

### Для замены батареек:

- снимите крышку в задней части блока;
- установите новые батарейки, соблюдая полярность (+|-).

### Примечания:

- используйте только новые батарейки;
- вынимайте батарейки из ПДУ, когда кондиционер не используется.

**⚠ ВНИМАНИЕ!** Не выбрасывайте батарейки в обычные мусорные баки, их следует выбрасывать в специальные баки в пунктах приема мусора.

# ПОИСК И УСТРАНЕНИЕ НЕИСПРАВНОСТЕЙ

Неполадка	Вероятная причина
Прибор не работает	Нет электропитания/вилка не включена в розетку.
	Повреждение вентилятора наружного или внутреннего блока.
	Повреждение термомангнитного прерывателя цепи компрессора.
	Поврежден предохранитель или плавкий предохранитель.
	Повреждены контакты, или вилка не включена в розетку.
	Сработала защита от перегрева.
	Напряжение в сети ниже или выше допустимого для прибора.
	Активна функция таймера включения.
Повреждена основная плата.	
Странный запах	Загрязнен фильтр.
Шум текущей воды	Звук обратно текущей охлаждающей жидкости.
Из воздуховыпускного отверстия идет туман	Это происходит, если воздух в комнате становится очень холодным, например, в режимах «Охлаждение» и «Осушение».
Странный звук	Звук возникает из-за расширения и сжатия передней решетки от смены температур и не свидетельствует о наличии проблемы.
Недостаточный поток теплого или холодного воздуха	Неподходящая настройка температуры.
	Отверстия входа или выхода воздуха заслонены чем-либо.
	Грязный воздушный фильтр.
	Вентилятор настроен на минимальную скорость.
	Другие источники тепла в помещении.
Нет хладагента.	
Прибор не реагирует на команды	ПДУ находится на слишком большом расстоянии от внутреннего блока.
	Батарейки ПДУ сели.
	Между ПДУ и внутренним блоком находятся препятствия.
Дисплей выключен	Функция LIGHT (свет) выключена.
	Отключено электропитание.

## ПЕРЕД ОБРАЩЕНИЕМ В СЕРВИСНЫЙ ЦЕНТР

Пожалуйста, в случае возникновения неисправностей ознакомьтесь с информацией в разделе «Поиск и устранение неисправностей». Возможно, содержащиеся в ней советы помогут решить возникшие проблемы. При обнаружении неисправностей в процессе эксплуатации необходимо обратиться в специализированный сервисный центр.

В течение гарантийного срока неисправности устраняются авторизованным сервисным центром. В случаях вмешательства других сервисных организаций действие гарантии прекращается.

При необходимости проведения ремонтных работ отключите изделие от сети и наберите номер единой справочной службы **8-800-700-12-25** (звонок по России бесплатный) либо свяжитесь с продавцом. Будьте готовы предоставить необходимую информацию по приобретенному вами оборудованию, а именно: характер неисправности, номер модели, серийный номер и дату покупки.



### УТИЛИЗАЦИЯ

Устройство по окончании срока службы утилизируется  отдельно от обычного бытового мусора. Его можно сдать в специальный пункт приема электронных приборов и электроприборов на переработку. Материалы перерабатываются в соответствии с их классификацией. Сдав эту технику по окончании ее срока службы на переработку, Вы внесете свой вклад в защиту окружающей среды. Список пунктов приема электронных приборов и электроприборов на переработку можно получить в муниципальных органах государственной власти.

# ГАРАНТИЙНЫЕ УСЛОВИЯ

## Уважаемый покупатель!

Выражаем благодарность за ваш выбор и при соблюдении правил эксплуатации гарантируем высокое качество и безупречное функционирование техники NORD. Данный прибор представляет собой технически сложное устройство. При бережном и внимательном отношении оно будет надежно служить вам долгие годы. В процессе эксплуатации не допускайте механических повреждений, попадания внутрь посторонних предметов, жидкостей, насекомых. В течение всего срока службы следите за сохранностью идентификационной наклейки с наименованием модели.

Во избежание возможных недоразумений сохраняйте в течение срока службы документы, прилагаемые к товару при его продаже (гарантийный талон, товарный и кассовый чеки, накладные, руководство пользователя и иные документы).

При покупке изделия обязательно проверьте его комплектность и исправность, а также наличие руководства пользователя и заполненного гарантийного талона. Перед началом эксплуатации просим внимательно ознакомиться с руководством пользователя.

### Гарантийный ремонт не выполняется в следующих случаях:

- если изделие использовалось не по прямому назначению;
- если неисправность стала следствием небрежной эксплуатации, неправильной транспортировки или условий хранения, в результате чего изделие имеет механические повреждения;
- если поломка возникла в результате естественного износа комплектующих;
- если имеются повреждения, причиной которых стало попадание внутрь техники посторонних предметов, жидкости и пр.;
- если обнаружены доказательства самостоятельного вскрытия оборудования или его ремонт вне гарантийного сервисного центра;
- при неисправностях, возникших из-за перегрузки, которая повлекла за собой деформацию или выход из строя внутренних механизмов, а также вследствие скачков напряжения в электросети или его несоответствия допустимым нормам;
- если произошел естественный износ внешнего покрытия, пластиковых и металлических деталей и других материалов, не участвующих в непосредственной механической работе изделия.

### Стоимость ремонта оплачивается покупателем, если:

- гарантийный период закончился;
- гарантия не распространяется на данный вид неисправности;
- для определения вида поломки потребовалась экспертиза, в результате которой было доказано, что гарантия не распространяется на данный вид неисправности.

Компания-производитель оставляет за собой право без предварительного уведомления вносить изменения в список авторизованных сервисных центров, включая изменения адресов и существующих телефонов.

# СЕРВИСНЫЕ ЦЕНТРЫ NORD

ЕСЛИ У ВАС ВОЗНИКЛИ ВОПРОСЫ ПО ГАРАНТИЙНОМУ  
СЕРВИСНОМУ ОБСЛУЖИВАНИЮ ЛИБО ВЫ ХОТИТЕ  
ПРИОБРЕСТИ ЗАПЧАСТИ ИЛИ КОМПЛЕКТУЮЩИЕ  
К ПРОДУКЦИИ NORD, ОБРАТИТЕСЬ В ЛЮБОЙ  
АВТОРИЗОВАННЫЙ СЕРВИСНЫЙ ЦЕНТР  
ИЛИ ПОЗВОНИТЕ ПО ЕДИНОМУ НОМЕРУ  
ТЕЛЕФОНА СЕРВИСНОЙ СЛУЖБЫ:

**8-800-700-12-25**

(звонок по России бесплатный).

Получить консультацию по товару можно на официальном сайте:

**[www.nord.ru](http://www.nord.ru)**



Продукция сертифицирована и прошла все испытания в соответствии  
с требованиями законодательства РФ и ЕАЭС.



Срок службы – 5 лет с даты изготовления.

Гарантийный срок на изделие – 2 года.

Manufacturer: TCL Air Conditioner (Zhongshan) Co., Ltd.

Address: 59 Nantou Da Dao West, Nantou Town, Zhongshan City,  
Guangdong Province, 528427 China

Изготовитель: ТСЛ Эйр Кондиционер (Чжуншань) Ко., Лтд.

Адрес: 59 Нантоу Да Дао Вест, Нантоу Таун, Чжуншань Сити,  
Гуандун Провинс, 528427, Китай

Импортер: ООО «Диорит-Технис», 347800, Россия, Ростовская область,  
г. Каменск-Шахтинский, ул. Ворошилова, 152

Изготовлено в Китае

# ГАРАНТИЙНЫЙ ТАЛОН

Талон действителен при наличии всех штампов и отметок.

Модель № \_\_\_\_\_

Дата приобретения: \_\_\_\_\_

Серийный номер: \_\_\_\_\_

ФИО и телефон покупателя: \_\_\_\_\_

Наименование и юридический адрес организации продавца: \_\_\_\_\_

Подпись продавца: \_\_\_\_\_

Печать продающей организации: \_\_\_\_\_

Данные отрывные купоны заполняются представителем сервисного центра, который выполняет ремонт изделия. После ремонта данный гарантийный талон, за исключением заполненного отрывного купона, должен быть возвращен владельцу.

## Купон № 1

Модель № \_\_\_\_\_

Серийный номер: \_\_\_\_\_

Дата поступления в ремонт: \_\_\_\_\_

Дата выдачи прибора: \_\_\_\_\_

Вид ремонта: \_\_\_\_\_

м.п.

## Купон № 2

Модель № \_\_\_\_\_

Серийный номер: \_\_\_\_\_

Дата поступления в ремонт: \_\_\_\_\_

Дата выдачи прибора: \_\_\_\_\_

Вид ремонта: \_\_\_\_\_

м.п.

## Купон № 3

Модель № \_\_\_\_\_

Серийный номер: \_\_\_\_\_

Дата поступления в ремонт: \_\_\_\_\_

Дата выдачи прибора: \_\_\_\_\_

Вид ремонта: \_\_\_\_\_

м.п.







Сканируй и получи  
расширенную гарантию  
и бонусы от NORD!\*

**NORD**

\* Предоставление бонусов, участие в акциях и специальных предложениях осуществляется в соответствии с правилами программы NORD. Полные условия размещены по QR-коду. Информация носит справочный характер и не является публичной офертой. Организатор вправе изменять условия, порядок и сроки проведения.